

HOTELE DLA DZIKICH ZAPYLACZY ZRÓB TO SAM!



GREENPEACE

PO CO NAM OWADY ZAPYLAJĄCE?

Najtroskliwszymi i niezastąpionymi opiekunami każdego ogrodu są bez wątpienia owady zapylające. Musimy je chronić, żeby odwdziżyć się im za cichą pracę, jaką niestrudzenie wykonują dla nas każdego dnia. To właśnie one zapewniają odpowiednie zapylenie warzyw, drzew, owoców i roślin ozdobnych. Są więc szczególnie ważne dla odpowiedniego funkcjonowania m.in. ogródków działkowych, ale także w parków i innych zielonych przestrzeni miasta. Odpowiednio zapylone drzewa dają np. nasiona, którymi żywią się ptaki.

Niestety ze względu na aktualny trend w dbaniu o zielen – dokładne wygrabianie liści, koszenie trawników czy usuwanie spróchniałego drzewa, owady zapylające mają coraz mniej naturalnych siedlisk i kryjówek. Dlatego idealnym sposobem na zachęcenie dzikich pszczół do zamieszkania na terenie ogrodu, jest ustawianie dla nich specjalnych „hotele”, w których mogą znaleźć schronienie. Na szczęście hotele dla owadów zapylających są coraz bardziej popularne wśród miłośników ogrodów, a my mamy wielką nadzieję, że przygotowane przez nas instrukcje przydadzą się w stworzeniu jak największej liczby takich schronień!

PO CO NAM OWADY ZAPYLAJĄCE?

Pszczoły miodne, trzmiele i pszczoły samotnice odżywiają się pyłkiem i nektarem roślin. Zbierając pokarm, przenoszą pyłek z kwiatu na kwiat - z pylników na znamiona słupków - dzięki czemu mogą zawiązać się owoce i wykształcić nasiona. Pyłek dostarcza owadom białko, nektar zaś cukry i wodę.

Większość roślin, które zjadamy, wymaga zapylania przez owady, to aż 1/3 tego, co jemy. W samej Europie 4000 odmian warzyw zależy od pracy owadów zapylających. To im zawdzięczamy m.in. jabłka, gruszki, wiśnie, śliwki, czereśnie, borówki, ogórki, pomidory i wiele innych.

W CZYM TKWI PROBLEM?

Na całym świecie zmniejsza się liczba pszczół miodnych i dziko żyjących owadów zapylających. Pszczelarze biją na alarm i skarżą się na wysokie straty, które sięgają średnio 20% populacji rocznie, a w niektórych krajach przekraczają 50%! Powody wymierania pszczół są różne - zmniejszające się przestrzenie życiowe, a przez to mała ilość pożywienia, ocieplenie klimatu, pasożyty i choroby. Ważnym problemem jest współczesny sposób uprawiania ziemi. W przypadku upraw monokulturowych, czyli takich w których duży obszar przeznaczony jest na jeden rodzaj uprawy, kwitnienie następuje na dużym obszarze jednocześnie, co oznacza ogromną ilość pożywienia w bardzo krótkim czasie kwitnienia i brak jedzenia w ciągu następnego miesiąca. Intensywna produkcja rolna niszczy naturalne i półnaturalne siedliska owadów. Użycie środków chwastobójczych czyni z dawniej urodzajnych pól uprawnych ekologiczne pustynie. Jednym z największych zagrożeń dla pszczół są środki ochrony roślin, które są stosowane w rolnictwie i sektorze prywatnym, aby zwalczać szkodniki i tak zwane chwasty. Liczne pestycydy – szczególnie pestycydy z grupy neonikotynoidów – są prawdziwymi zabójcami pszczół. Uszkadzają centralny system nerwowy owadów i mogą prowadzić do chronicznych zatruczeń.

W efekcie w niektórych regionach świata pojawił się realny problem coraz słabszych zbiorów. Alternatywą jest zapylanie ręczne przez ludzi, jest to jednak niezwykle kosztownym i mało skutecznym sposobem. Dlatego warto zadbać o los owadów zapylających, tych dzikich i tych hodowlanych, już teraz, zanim będzie za późno.

DZIKIE ZAPYLACZE, CZYLI KTO?

Pewnie niewielu z Was jako zwierzęta hodowlane żyjące w Polsce wymieniłoby pszczoły. A jednak pszczoły miodne, które zazwyczaj kojarzą nam się z zapylaniem, są tylko małą częścią bardzo bogatej pszczolej rodziny. W Polsce żyje 470 gatunków owadów należących do rodziny pszczołowatych, z czego większość to pszczoły samotnice: żyjące w pustych łądych roślin murarki, kopiące podziemne gniazda lepiarki, a także porobnice, które najlepiej czują się w pionowych ścianach wąwozów i glinianych domów i wiele, wiele innych. Czy wiecie, że do pszczołowatych zaliczają się również trzmiele? Mamy ich w Polsce około 30 gatunków. W zapylaniu pomagają nam również motyle, osy, muchówki i chrząszcze. Dzikie owady zapylające są często bardziej wydajnymi zapylaczami niż pszczoły miodne. Są od nich mniejsze i mniej wybredne, przez co oblatują większą ilość roślin, również takich, do których nektaru pszczoły miodne nie potrafią się dostać. Dzikie zapylacze mają jeszcze jedną zaletę - nie są agresywne i przeważnie mają uwstecznione żądła, czyli nie żądają.

Dziko żyjące owady zapylające nie produkują miodu i nie mają swoich opiekunów – pszczelarzy, przez co dużo trudniej śledzić to, jak sobie radzą w zmieniających się szybko warunkach. Wiemy, że tak samo jak w wypadku pszczół miodnych, jest ich coraz mniej. Ponad 220 gatunków pszczół samotnic znajduje się w Czerwonej Księdze Gatunków Zagrożonych.

POTRZEBNE MATERIAŁY

Najlepszym sposobem na zdobycie niskim kosztem materiału do budowy owadnich hoteli jest zrobienie małego remanentu w naszym domu czy ogródkowej altanie. W pobliżu naszego domu możemy też natknąć się na rośliny, których puste suche łodygi możemy wykorzystać do budowy.



SŁOMA

daje schronienie złotookowatym

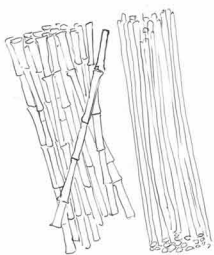

TRZCINA I BAMBUS

ich puste łodygi chętnie zasiedlają pożyteczne pszczoły murarki, nożycówki, miesiarki czy wałczatki.

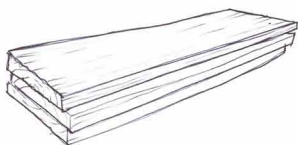

DESKI

Hotel budowany z desek powinien być budowany z drewna drzewa liściastego, a jeśli z drzew iglastego to tylko suchego, najlepiej odżywiczonego.

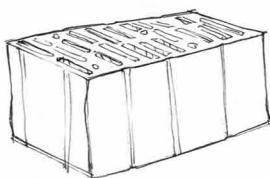

CEGŁY DZIURAWKI

to siedlisko dla samotnych pszczół (szczeliny nie mogą być szersze niż 10-12 mm, inaczej pszczoły nie będą w stanie zalepić ich gliną, by stworzyć pokoiki dla swojego potomstwa). Podobną funkcję spełnią ciasno ułożone kawałki potłuczonych glinianych skorup (np. doniczek).

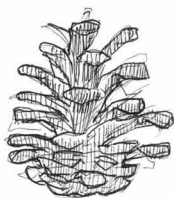

SZYSZKI I SUCHY LIŚCIE

są siedliskiem wielu pożytecznych owadów, np. biedronek



ŁODYGI KRZEWÓW

takich jak jeżyny, róże, bez, są schronieniem dla bzygów i innych błonkoskrzydłych.

Kształt i forma owadnich hoteli ograniczone są tylko i wyłącznie naszą wyobraźnią.

BLOKI Z GLINY

W blokach z gliny i słomy mieszkają coraz rzadziej już spotykane pszczoły porobnice. Tradycyjnie zamieszkiwały gliniane ściany wiejskich domów, wraz z wyginięciem tego typu budownictwa coraz trudniej znaleźć im odpowiednie schronienie. Bloki można samodzielnie przygotować w domu, np. wypełnić drewnianą ramę gliną zmieszaną z siewką słomianą (w proporcji 3:1) i wysuszyć całość na słońcu. W czasie zastygania bloku należy ponakłuwać w nim otwory o średnicy 10-12mm i głębokości ok. 10 cm.



NAWIERCONE GAŁĘZIE

dają schronienie wielu pożytecznym zapylaczom takim jak samotne osy i pszczoły



DONICZKI

Odwrócone i wypełnione sianem zwabią skorki, którymi żywią się biedronki. Biedronki zadbają o to, aby w naszym ogrodzie nie panoszyły się mszyce.

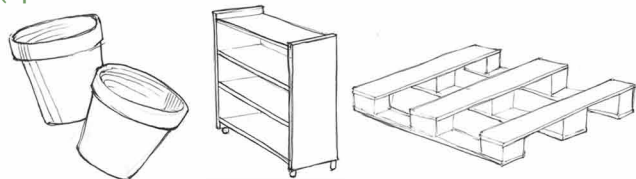

Warto zaadaptować na potrzeby owadnich hoteli stare, niepotrzebne sprzęty, takie jak: półki, szafki, doniczki czy europalety. Uwaga: europalety nie mogą być nasączone toksycznymi substancjami!

Na hotel należy wybrać osłonięte przed wiatrem, nasłonecznione miejsce, najlepiej o ekspozycji południowej lub południowo-zachodniej.

PROSTE KONSTRUKCJE

MAŁE I ŚREDNIE KONSTRUKCJE MOGĄ BYĆ WYKONANE NAWET PRZEZ DZIECI

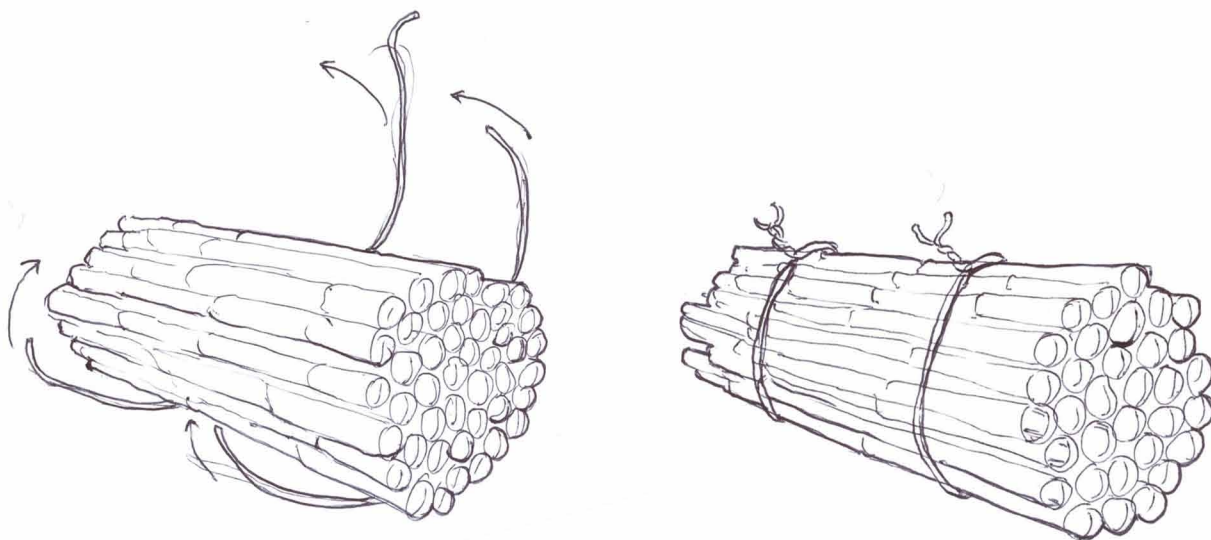

Najprostszy owadzi hotel możemy zbudować wiążąc sznurkiem w pęczki bambusa o długości około 30cm, i zróżnicowanych średnicach od 4 do 8 mm. Należy pamiętać, żeby rurki z jednej strony były zakończone kolankiem.

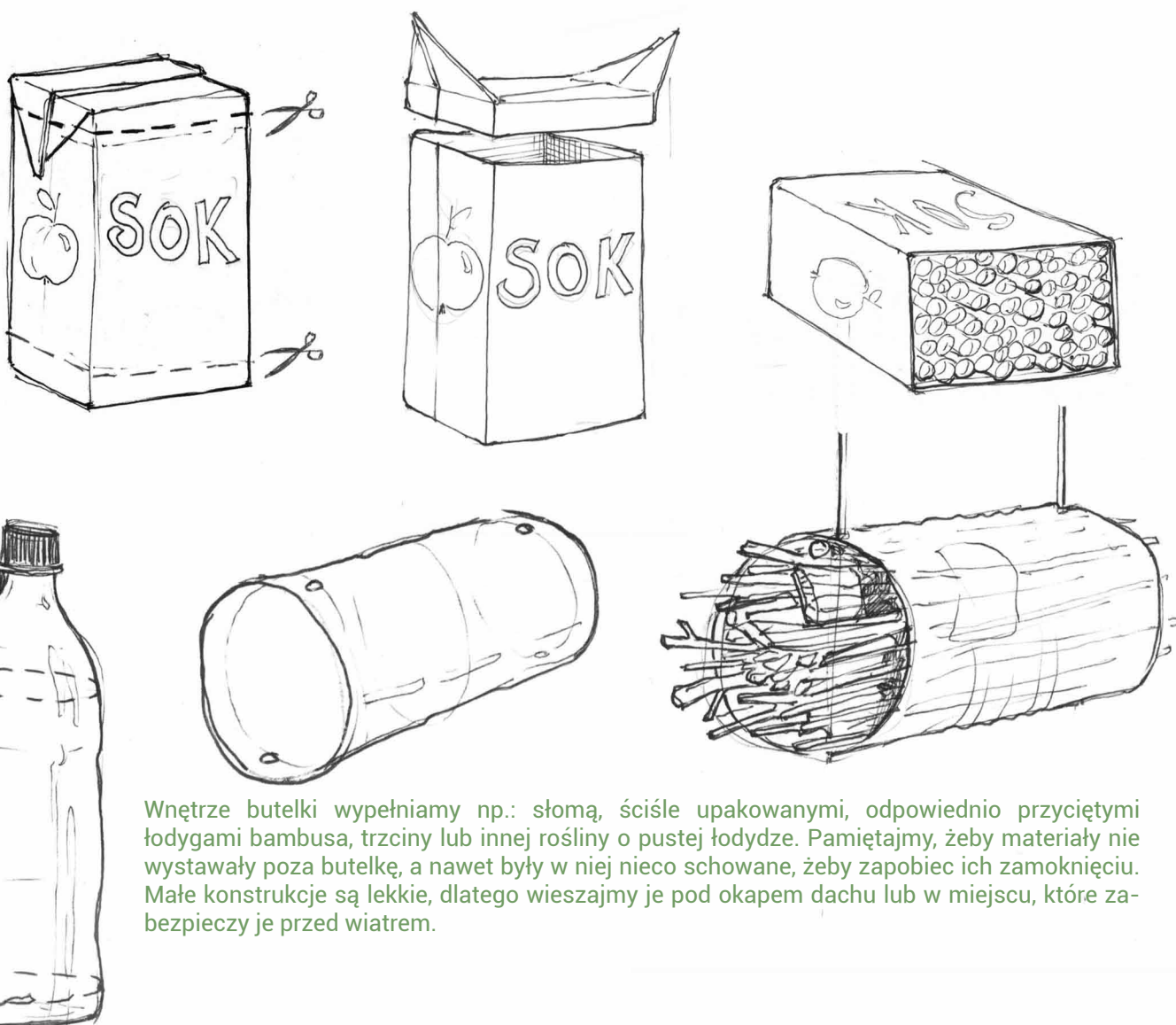

Wnętrze butelki wypełniamy np.: słomą, ściśle upakowanymi, odpowiednio przyciętymi łodygami bambusa, trzciny lub innej rośliny o pustej łodydze. Pamiętajmy, żeby materiały nie wystawały poza butelkę, a nawet były w niej nieco schowane, żeby zapobiec ich zamknięciu. Małe konstrukcje są lekkie, dlatego wieszajmy je pod okapem dachu lub w miejscu, które zabezpieczy je przed wiatrem.

ŚREDNIE KONSTRUKCJE

DOBRYM POMYSŁEM JEST ZAADAPTOWANIE STARYCH SZAFEK LUB PÓŁEK, W KTÓRYCH UMIEŚCIMY MATERIAŁY GNIAZDOWE

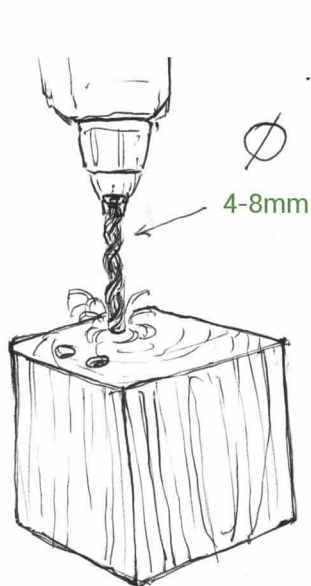

Otwory nawierane w drewnianych kłocach powinny być głębokie na ok. 10-15 cm. Otwory wejściowe powinny być gładkie, żeby nie uszkadzać delikatnych ciał owadów.

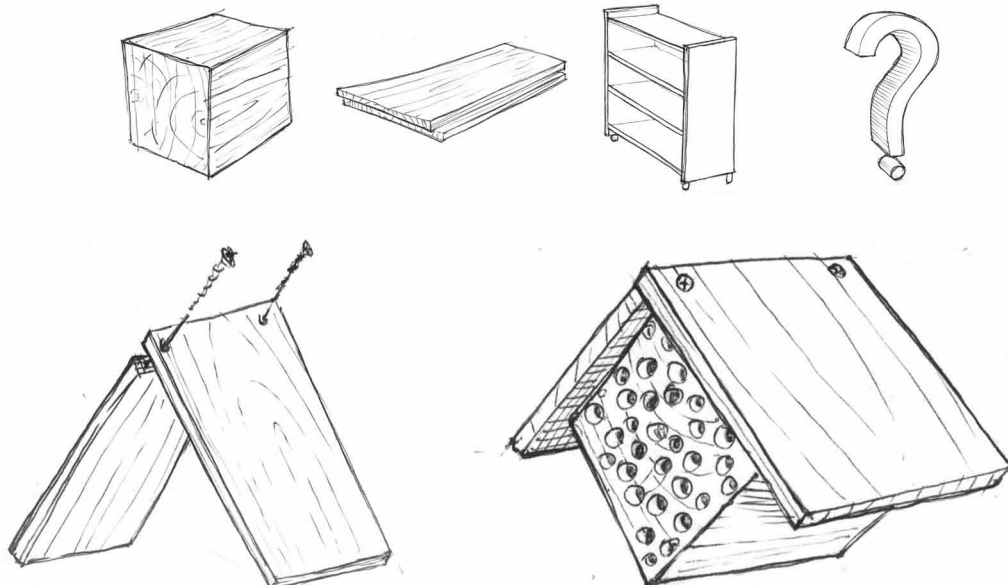

Deski w naszej konstrukcji najłatwiej będzie połączyć za pomocą wkrętów do drewna.

Całość hotelu powinna być zwieńczona daszkiem, co zabezpieczy owady przed deszczem.

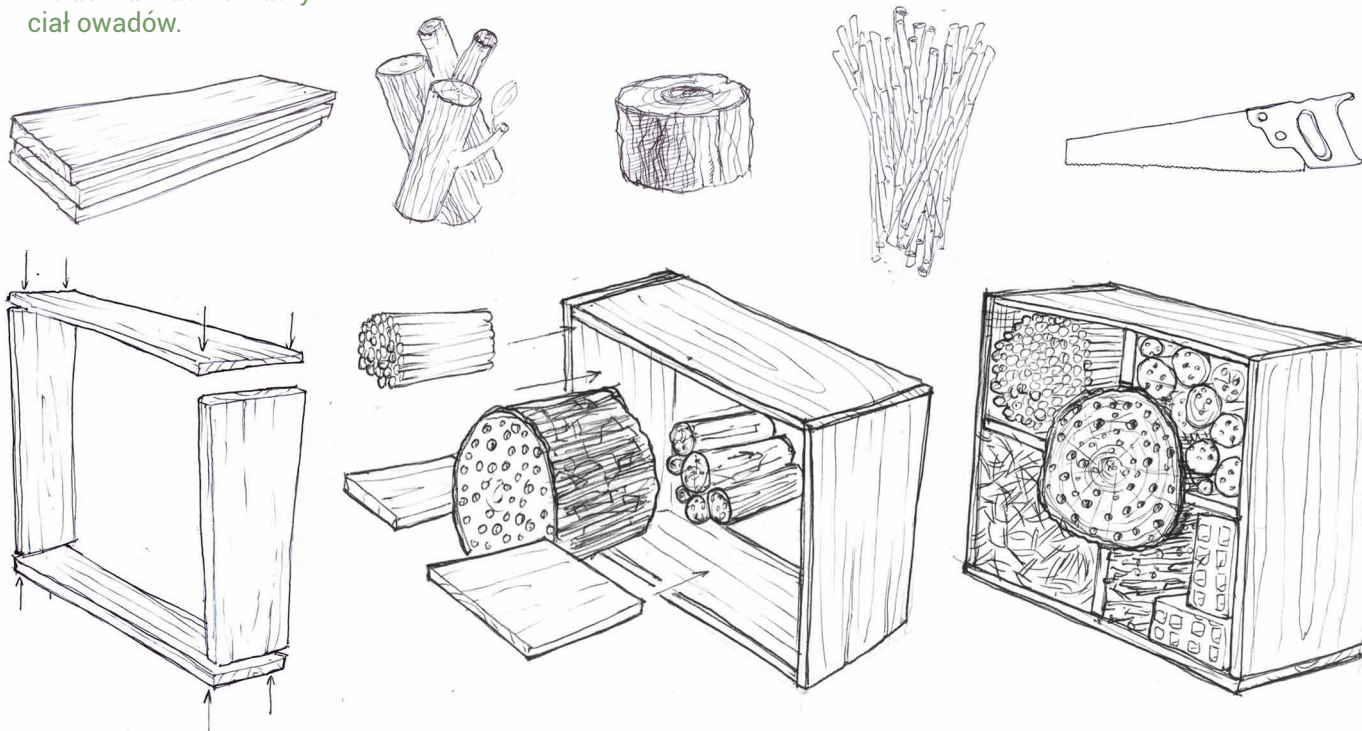

Nasza konstrukcja kształtem przypominać powinna półkę na książki z dodatkowymi poprzecznymi przegródkami, które pozwolą nam na oddzielenie od siebie różnych pokoi dla naszych owadzych gości. Frontową część hotelu powinno się zabezpieczyć siatką metalową o drobnych oczkach, nie większych niż 2cm. W przeciwnym razie nasz hotel może się stać stołówką dla lokalnych ptaków.

DUŻE KONSTRUKCJE

JEŻELI NASZ OGRÓD JEST DUŻY, WARTO POMYŚLEĆ O ZBUDOWANIU PIĘCIOGWIAZDKOWEGO HOTELU Z PALET ZMIĘSCI SIĘ W NIM WIĘKSZA ILOŚĆ RÓŻNORODNYCH OWADÓW

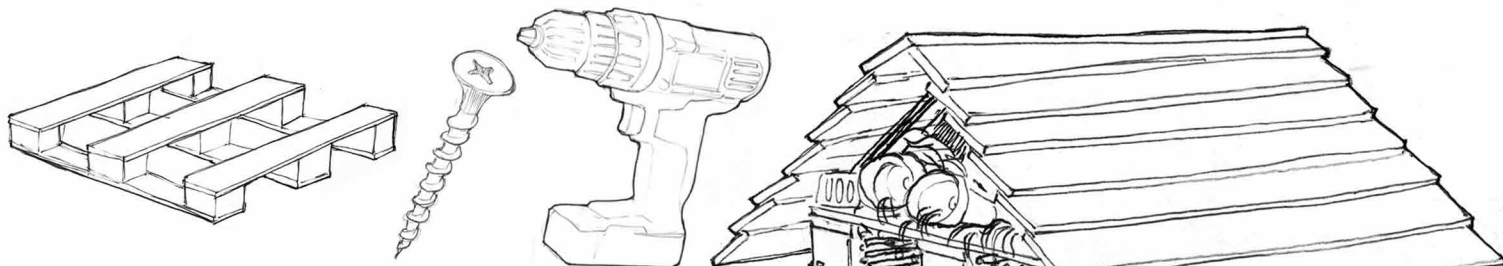

Pomiędzy palety wkładamy cegły, które tworzą przestrzeń potrzebną do wypełnienia kolejnych pięter materiałami. Całość konstrukcji należy zabezpieczyć metalową siatką o oczkach o średnicy nie większej niż 1,5 cm. Dzięki niej do hotelu nie wprowadzą się gryzonie, a ptaki nie będą mogły żerować na larwach pożytecznych owadów. Wnętrze szczelnie wypełniamy słomą, suchymi liśćmi, patykami i szyszkami, zebranymi w pęki trzciny lub bambusem, ściśle poukładanymi potłuczonymi glinianymi skorupkami, nawierconymi kawałkami drewna, glinianymi blokami z otworami.

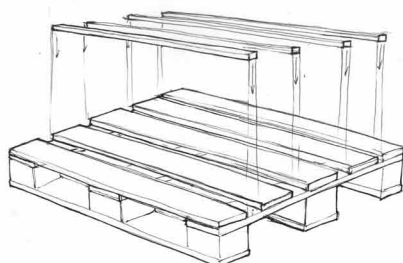

Warto uszczelnić palety dodatkowymi deskami, lub wybrać takie, które nie mają odstępów, aby uzyskać jednolitą powierzchnię. Dzięki temu materiały w naszym hotelu nie będą się przemieszczać między piętrami.

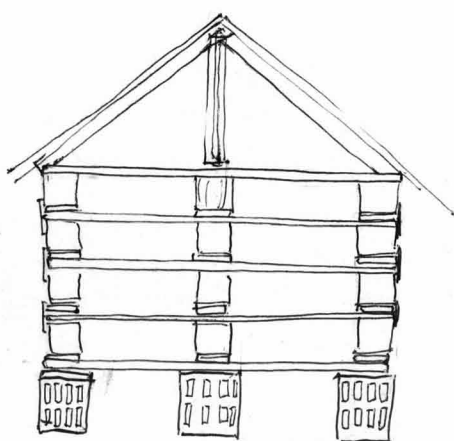

Postawienie hotelu na podmurówce z cegieł zabezpieczy owady przed wilgocią z deszczu lub topiącego się śniegu.

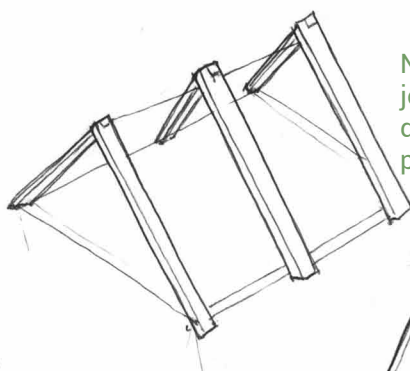

Nakrycie hotelu daszkiem ochroni jego mieszkańców przed działaniem deszczu i śniegu oraz sprawi, że nasza praca posłuży im dłużej.



Kolejne piętra łączymy za pomocą wkrętów i metalowych płaskowników.

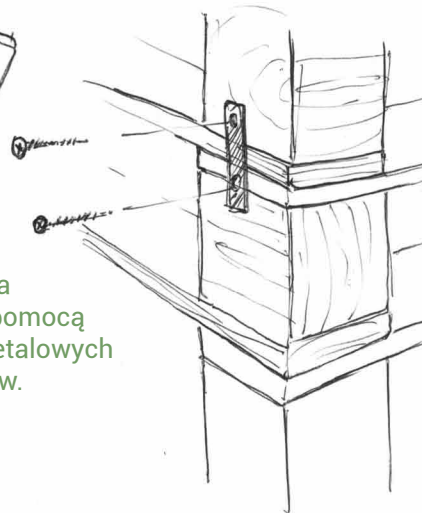

OGRÓD PRZYJAZNY OWADOM

Intensywnie zielony i idealnie przycięty – o tak zwanym angielskim trawniku marzą nie tylko fani piłki nożnej, lecz także ogrodnicy. Dla owadów jest zieloną pustynią. Również we własnym ogrodzie na małą skalę możesz wspierać owady zapylające.

ZOBACZ JAK MOŻESZ POMÓC

Wysiewaj wiele różnych rodzimych gatunków roślin kwitnących, dopasowanych do warunków lokalnych - w miarę możliwości z nasion dzikich roślin lub pochodzących z upraw ekologicznych.

Wybierając wczesne-, średnio- i późno kwitnące odmiany roślin kwiatowych, wydłużysz okres kwitnienia dla owadów zapylających, którym wczesną wiosną i późną jesienią często brakuje źródeł pożywienia.

Unikaj odmian roślin o pełnych kwiatach (lat. flore pleno), ponieważ często nie dostarczają one pszczołom nektaru ani pyłku (czasami oznaczane skrótem „fl. pl.”).

STWÓRZ W SWOIM OGRODZIE MAŁĄ ŁĄKĘ

Już jedna mała działka czyni z monotonnego trawnika oazę dla wielu gatunków. Wybierz dostosowane do lokalnych warunków mieszanki traw i kwiatów. Pozwól roślinom kwitnąć i wydać nasiona. Pas łąki powinno się kosić co najwyżej dwa razy do roku.

ROŚLINY POŻYTKOWE NA GRZĄDKACH Z WARZYWAMI

Wiele roślin będących dla pszczoł ważnym źródłem pokarmu można uprawiać na grządkach warzywnych jako śródplon lub źródło nawozu. Nadadzą się do tego świetnie np. facelia, gryka, gorczyca, jak również wiele gatunków koniczyny. Także niektóre gatunki warzyw dają nektar i pyłek, np. cukinie czy ogórki.

PAMIĘTAJ O ZIOŁACH

Zioła, zwłaszcza należące do rodziny jasnotowatych (min. lebiodka (oregano), szalwia, tymianek, chyzop i inne), są nie tylko smacznym dodatkiem do dań, chociaż niepozorne i małe, są lubiane przez pszczoły jako źródło pyłku i nektaru w „chudych” miesiącach letnich. Warunkiem jest jednak to, abyście rośliny mogły zakwitnąć.

POSADŹ KWIATY NEKTARUJĄCE

Dobierając skład gatunkowy i odmianowy roślin na kwitnące rabaty powinniśmy zwracać uwagę aby były to rośliny dostarczające pyłku i nektaru, a także aby ich okresy kwitnienia zazębiały się tworząc ciągłą taśmę pokarmową dla owadów przez cały sezon.

NA BALKONIE

Nie wszystkie kwiaty, które cieszą nasze oko, są dobrym źródłem pożywienia dla owadów. Pelargonie i niecierpek waleriana dają niewiele nektaru albo wcale go nie wydzielają. Piękny wygląd balkonu i pełny brzuch owadów zagwarantują za to scewole i dzikie zioła rodzime, które także możesz posadzić w skrzynkach na kwiaty.

UPRAWIAJ OGRÓD BEZ TRUCIZN

Niebezpieczne dla pszczoł opryski są stosowane nie tylko na ogromnych polach uprawnych, lecz także w małych ogrodach, na tarasach i balkonach. Często w przydomowych ogrodach na jeden metr kwadratowy przypada nawet więcej nawozów i oprysków niż w rolnictwie. Wiele niebezpiecznych dla pszczoł środków można bez żadnych ograniczeń kupić w sklepach z materiałami budowlanymi i centrach ogrodniczych. Na ulotkach małym druczkiem często napisane jest, że środki te są niebezpieczne dla pszczoł i nie powinny być rozpylane na rośliny, które kwitną lub są zapylane przez pszczoły. Stosowanie tych chemikaliów niesie ze sobą ogromne ryzyko ekologiczne. Jeśli los pszczoł leży Ci na sercu, zrezygnuj zupełnie ze środków zwalczających chwasty i szkodniki!

STOSUJ NATURALNĄ OCHRONĘ ROŚLIN

Czy wiesz, że:

- kwiaty głogu przyciągają bzygowate, których larwy tępią mszyce.
- Niektóre rośliny uważane są za naturalne „pestycydy”
- lawenda odpędza mrówki i ślimaki, a róże chroni przed mszycami.
- Przy inwazji mszyc możesz spryskać zaatakowane rośliny np. wywarem z pokrzywy lub wrotczyca pospolitego.
- Aby dany obszar zabezpieczyć przed ślimakami, można usypać niewielki wał z trocin lub popiołu drzewnego.
- Piwo i skórka grapefruta są również skuteczne podczas inwazji ślimaków.
- Jeśli posiadasz odrobinę miejsca, możesz zbudować, ze sterty kamieni, schronienie dla innych zwierząt. Ropuchy, żaby, krety, padalce i jaszczurki żywią się owadami, ślimakami i gąsienicami. Z kłody drewna łatwo da się zrobić schronienie dla jeża, który będzie pomocny w zwalczaniu ślimaków, gąsienic i mszycy.

Więcej porad i sposobów na naturalną ochronę ogrodu przed szkodnikami pojawi się w przygotowywanym przez nas informatorze „Projekt: pszczoła. Zostań pszczelimi bohaterem / zostań pszczelą bohaterką”. Znajdziesz go od 15 kwietnia 2014 na stronie: www.greenpeace.pl/projekt_pszczola



Tekst: Katarzyna Jagiełło, Romek Szałata
Projekt graficzny, rysunki: Józek Gałązka
Ilustracje na okadce: Tadeusz Baranowski

Dziękujemy:
Wszystkim ekspertom i wielbicielom dzikich owadów
zapyłających, którzy wsparli nas w realizacji projektu.

Fundacja Greenpeace Polska
ul. Lirowa 13, 02-387 Warszawa
pszczoly@greenpeace.pl
www.greenpeace.pl